

- FASSADEN
- GEWERBEPARKS
- PLÄTZE
- PASSAGEN / FUSSGÄNGERTONEN

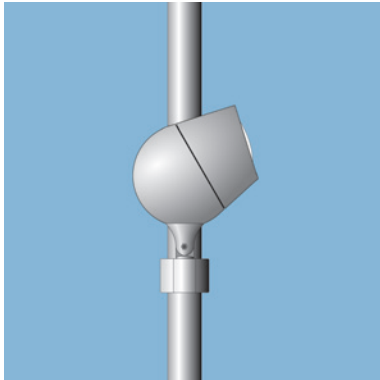

OLIVIO PROJECTOR Grande
OLIVIO PROJECTOR Medio
 Ansatzstrahler mit Mastschelle.

Leuchtgehäuse aus Aluminium-Druckguss, Aluminium, Edelstahl, Sicherheitsglas, lackiert, Schrauben Edelstahl, Funktionsgewinde mit Edelstahl-Einsatzbuchsen, einfacher Wartungszugang mittels Riegelverschluss-Mechanik, unsichtbare Kabelführung durch das Kopfgelenk, einstellbares Kopfgelenk sichert präzise Ausrichtung des Leuchtenkopfes, weiter Schwenkbereich am Arm von 20° bis 195°, +/- 180° drehbar, mit unterschiedli-

chen optischen Systemen, Schutzart IP67, Schutzklasse I, optional Schutzklasse II, inkl. Mastschelle für Lichtmast Ø: 90mm aus Aluminium-Druckguss, lackiert, inkl. Kabel und Steckverbinder IP67 für 3x2,5mm², Standardfarbe: silber-metallic [-8].

- OLIVIO Grande**
 Ø: 275mm, H: 320mm, A_w: 0,079 m²
 Gewicht: 10 kg
- OLIVIO Grande SX 788** ■ ■ ■ - ■
 1-fach Ansatzstrahler
- OLIVIO Grande SX 810** ■ ■ ■ - ■
 2-fach Ansatzstrahler

- OLIVIO Medio**
 Ø: 220mm, H: 260mm, A_w: 0,050 m²
 Gewicht: 6 kg
- OLIVIO Medio SX 789** ■ ■ ■ - ■
 1-fach Ansatzstrahler
- OLIVIO Medio SX 811** ■ ■ ■ - ■
 2-fach Ansatzstrahler



Spot



Medium

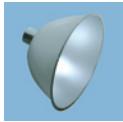

Flood

HIT-CE*
OLIVIO Grande

70W → 1 2		
LVK → 7262		
100W → 1 3		
LVK → 7262		
150W → 1 4		
LVK → 7262		
70W → 2 2		
LVK → 7263		
100W → 2 3		
LVK → 7263		
150W → 2 4		
LVK → 7263		
70W → 3 2		
LVK → 7264		
100W → 3 3		
LVK → 7264		
150W → 3 4		
LVK → 7264		

HIT-CE*
OLIVIO Medio

35W → 1 1	
LVK → 7267	
70W → 1 2	
LVK → 7267	
35W → 2 1	
LVK → 7268	
70W → 2 2	
LVK → 7268	
35W → 3 1	
LVK → 7269	
70W → 3 2	
LVK → 7269	

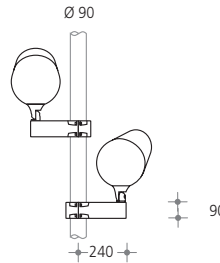

OLIVIO Grande SX 788
 1-fach Ansatzstrahler

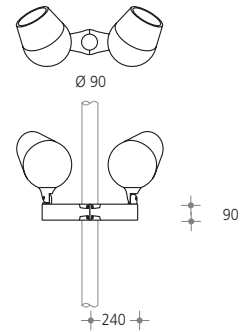

OLIVIO Grande SX 810
 2-fach Ansatzstrahler

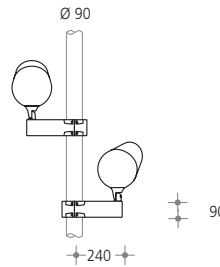

OLIVIO Medio SX 789
 1-fach Ansatzstrahler

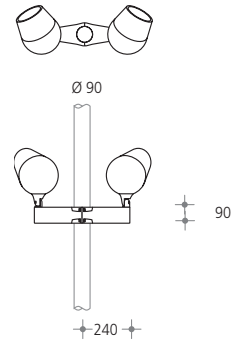

OLIVIO Medio SX 811
 2-fach Ansatzstrahler

*Sockel G12 • Bestückung mit Philips CosmoPolis (HIT-COS) auf Anfrage.
 Artikel-Nr. bitte mit Ziffern für Entblendoptik, Bestückungen und Farbcode vervollständigen.

Bestellbeispiel	OLIVIO Grande	Spot, HIT-CE 70W	silber
SX 788 1 2 - 8	SX 788	1 2	- 8

Farbcodierung: → ■ silber-metallic - 8, Farbe nach Wahl - 9

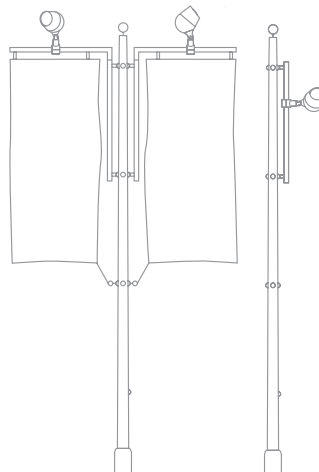

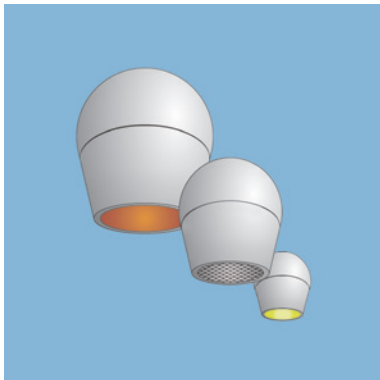

URBI Mastschelle mit
 OLIVIO PROJECTOR Grande SX 812
 OLIVIO PROJECTOR Medio SX 813
 OLIVIO PROJECTOR Piccolo SX 814
 auf Anfrage

- ANSTRAHLUNG
- FARBAKZENTE
- ENTBLENDUNG
- OPTIONEN

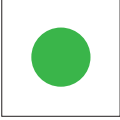
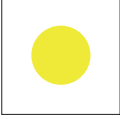
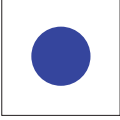

OLIVIO kann mit Zubehör wie Farbgläsern oder Strukturlinsen zur asymmetrischen Aufweitung der Lichtverteilung, oder Wabenrastern bzw. Ringblenden zur erhöhten Entblendung ergänzt werden. Alle optischen Zubehörteile werden innen liegend montiert und sind so voll in die hohe Schutzart der Leuchte einbezogen.

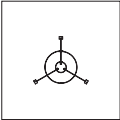
	Grande	Medio	Piccolo
 Farbglas rot	SX 97-242-0	SX 97-246-0	SX 97-250-0
 Farbglas grün	SX 97-243-0	SX 97-247-0	SX 97-251-0
 Farbglas gelb	SX 97-244-0	SX 97-248-0	SX 97-252-0
 Farbglas blau	SX 97-245-0	SX 97-249-0	SX 97-253-0
 Struktur- linse	SX 97-259-0	SX 97-260-0	SX 97-261-0
 Waben- raster	SX 97-254-2	SX 97-255-2	SX 97-256-2
 Ring- blende	SX 97-257-2	SX 97-258-2	



Die Gehäuseabmessungen der Olivio Grande sind so gewählt, daß projektbezogen auch Medientechnik wie z.B. Überwachungskameras oder Beschallungssysteme integriert werden können.